

LOGIK

L10KBS13E

Instruction Manual
Stainless Steel Cordless Kettle

GB

Instruksjonsmanual
Ledningsfri Vannkoker i Rustfritt Stål

NO

Instruktionsbok
Sladdlös Vattenkokare i Rostfritt Stål

SE

Käyttöopas
Johdoton Vedenkeitin Ruostumattomasta Teräksestä

FI

Brugervejledning
Trådløs Kedel af Rustfrit Stål

DK

Návod K Použití
Bez kabelová Konvice z Nerezové Oceli

CZ

Návod S Pokynmi
Bezšnúrová Rýchlovarná Kanvica - Nerezový

SK



Contents

GB

Unpacking.....	25
Product Overview.....	26
First Time Use.....	26
Keeping the Mains Cable Tidy.....	27
Filling the Kettle.....	27
Switching On.....	28
When the Water has Boiled.....	28
Cleaning the Kettle.....	29
Descaling the Kettle.....	29
Cleaning the Removable Scale Filter.....	30
Specifications.....	30

Innhold

NO

Pakke opp.....	31
Produktoversikt.....	32
Førstegangsbruk.....	32
Holde orden på strømledningen.....	33
Fyll på vannkokeren.....	33
Slå på.....	34
Når vannet har kokt.....	34
Rengjøre vannkokeren.....	35
Fjerne kalk fra vannkokeren.....	35
Rengjøre det avtakbare kalkfilteret.....	36
Spesifikasjoner.....	36

Innehållsförteckning

SE

Uppackning.....	37
Produktöversikt.....	38
Första användning.....	38
Håll elkabeln ren.....	39
Fylla vattenkokaren.....	39
Påslagning.....	40
När vattnet har kokat.....	40
Rengöring av vattenkokaren.....	41
Avkalkning av vattenkokaren.....	41
Rengöring av det löstagbara kalkfiltret.....	42
Specifikationer.....	42

Sisältö

FI

Pakkauksesta purkaminen.....	43
Tuotteen yleiskatsaus.....	44
Ensimmäisellä käyttökerralla.....	44
Virtajohdon pitäminen siististi.....	45
Vedenkeitin täyttäminen.....	45
Päälle kytkeminen.....	46
Kun vesi on kiehunut.....	46
Vedenkeitin puhdistaminen.....	47
Kattilakiven poistaminen vedenkeitimestä.....	47
Irrotettavan kattilakiven suodattimen.....	48
Tekniset tiedot.....	48

Indholdsfortegnelse DK

Udpakning	49
Produktoversigt.....	50
Ved første brug.....	50
Hold styr på el-ledningen.....	51
Opfyldning af kedlen.....	51
Tænding.....	52
Når vandet har kogt	52
Rengøring af kedlen.....	53
Afkalkning af kedlen	53
Rengøring af det udtagelige stenafsætningsfilter.....	54
Specifikationer	54

Obsah CZ

Vybalení	55
Přehled výrobku	56
První použití.....	56
Správné vedení napájecího kabelu	57
Naplnění konvice.....	57
Zapnutí	58
Když se voda uvařila.....	58
Čištění konvice	59
Odstraňování vodního kamene z konvice	59
Čištění vyjímatelného filtru vodního kamene.....	60
Specifikace	60

Obsah SK

Vybalenie	61
Prehľad výrobku.....	62
Prvé použitie	62
Usporiadanie sieťového kábla	63
Naplnenie kanvice.....	63
Zapnutie.....	64
Po zovretí vody	64
Čistenie kanvice	65
Odstraňovanie vodného kameňa z kanvice	65
Čistenie vyberateľného filtra na kameň.....	66
Technické parametre	66

For your continued safety and to reduce the risk of injury or electric shock, please follow all the safety precautions listed below.

- Read all the instructions carefully before using this appliance and keep them for future reference.
- Retain the manual. If you pass the appliance on to a third party, make sure to include this manual.
- Unplug the appliance from the mains socket when not in use, or before cleaning any part of the appliance.
- Allow the appliance to completely cool down before cleaning.
- Never immerse the appliance in water and always keep the electrical contacts dry.
- Never place the appliance on or near a source of heat such as a cooker ring or gas flame.
- Always place the appliance on a dry, flat and stable surface.

- Avoid contact with the steam from the appliance's spout. Take care when pouring or refilling after boiling.
- To prevent from boiling dry, do not fill the appliance with water less than the minimum fill level as indicated on the appliance.
- Do not use the appliance to heat anything other than water.
- Do not interfere with the normal working of the switch.
- This appliance can be used by children aged from 8 years and above and persons with reduced physical, sensory or mental capabilities or lack of experience and knowledge if they have been given supervision or instruction concerning use of the appliance in a safe way and understand the hazards involved. Children shall not play with the appliance. Cleaning and user maintenance shall not be made by children unless they are older than 8 and supervised.
- Keep the appliance and its cord out of reach of children less than 8 years.

- Children should be taught about the dangers of boiling water.
- Children should be supervised to ensure that they do not play with the appliance.
- If the mains cable is damaged it must be replaced by the manufacturer, its service agent, or similarly qualified persons in order to avoid a hazard.
- Do not let the mains cable overhang the edge of the work surface or allow it to touch hot surfaces or sources of heat or flame.
- This appliance is intended to be used in households.

For din egen sikkerhet og for å redusere faren for skader for elektrisk støt, sørg for å følge alle sikkerhetsinstruksjonene som er opplistet nedenfor.

- Les alle instruksjonene nøye innen du bruker dette apparatet og oppbevar dem for senere referanse.
- Oppbevar Brukerveiledningen. Hvis du gir apparatet til en tredje person, sørg for at denne brukerveiledningen følger med.
- Trekk ut apparatet fra vegguttaket når det ikke er i bruk, eller før rengjøring av apparatet eller noen av dets deler.
- La apparatet kjøle seg helt ned innen rengjøring.
- Senk aldri apparatet i vann og hold alltid den elektriske kontakten tørr.
- Sett aldri apparatet på eller i nærheten av varme så som en kokeplate eller gassflamme.
- Plasser alltid apparatet på en tørr, flat og stabil flate.

- Unngå å komme i kontakt med dampen fra apparatets helleut. Vær forsiktig når du heller ut kokende vann eller fyller på nytt vann etter kokingen.
- For å forhindre at vannkokeren koker seg tørr, skal ikke apparatet fylles med mindre vann enn minimumsnivået som er merket på apparatet.
- Ikke bruk apparatet til andre formål enn å koke opp vann.
- Ikke gjør noe med bryteren slik at den normale funksjonen forstyrres.
- Dette apparatet kan brukes av barn fra og med 8 år og personer med reduserte fysiske-, sensoriske- eller mentale evner eller mangel på erfaring og kunnskap hvis de er under tilsyn eller mottar anvisning om bruk av apparatet på en sikker måte og forstår farene dette innebærer. Barn må ikke leke med apparatet. Rengjøring og normalt vedlikehold må ikke utføres av barn med mindre de er eldre enn 8 år og under tilsyn.
- Hold apparatet og strømledningen utilgjengelig for barn under 8 år.

- Barn skal veiledes angående farene ved kokende vann.
- Barn skal være under tilsyn for å sikre at de ikke leker med apparatet.
- Hvis strømkabelen er skadet skal denne byttes ut av produsenten, dens servicetekniker eller en annen lignende person for å unngå farer.
- Ikke la strømkabelen henge over kanten en kant eller la den komme i kontakt med varme flater eller varmekilder eller åpen ild.
- Dette apparatet er ment for bruk i husholdninger.

För din fortsatta säkerhet och för att förhindra risken för att skada eller elektrisk spänning uppkommer, vänligen följ säkerhetsråden som listas nedan.

- Läs noggrant igenom alla instruktioner innan du använder denna apparat och se till att behåll dem för framtida användning.
- Behåll manualen. Om du lämnar vidare apparaten till en tredje person, se då till att inkludera manualen.
- Dra ur apparaten från huvudströmuttaget när den inte används eller före du rengör någon del av apparaten.
- Tillåt apparaten att fullständigt kylas av innan rengöring.
- Sänk aldrig ner apparaten i vatten och se till att hålla de elektriska kontakterna torra.
- Placera aldrig apparaten på eller i närheten av en värmekälla som t ex en kokplatta eller glaslåga.
- Se till att alltid placera apparaten på en torr, plan och stabil yta.

- Undvik kontakt med ångan som kommer ut från apparatens ränna. Vidta försiktighet när du håller eller fyller på kokaren.
- För att förhindra att kokaren blir torr, fyll inte på apparaten med vatten som är lägre än minimum-nivån som indikeras på apparaten.
- Använd inte apparaten för att fylla på den med annat än vatten.
- Avbryt inte apparatens arbetskapacitet med att stänga av den.
- Denna apparat kan användas av barn som är minst 8 år och av personer med reducerad fysisk, sensorisk eller mental förmåga, eller personer utan erfarenhet och kunskap om de är under uppsikt eller har fått instruktioner för att använda produkten på ett säkert sätt och förstår farorna som kan uppstå. Barn skall inte leka med apparaten. Rengöring och användarunderhåll skall inte utföras av barn under 8 år och under uppsikt.
- Förvara produkten och sladden utom räckhåll för barn under 8 år.

- Barn bör instrueras om farligheten med kokande vatten.
- Barn ska vara under övervakning för att försäkra om att de inte leker med apparaten.
- Om huvudströmskabeln skadas måste den bytas ut av kvalificerad personal för att undvika att skada uppkommer.
- Låt inte huvudströmskabeln överhetta kanten på arbetsytan eller tillåt den att vidröra varma ytor eller källor av värme eller låga.
- Denna apparat är avsedd att användas i hem.

Oman turvallisuutesi kannalta ja loukkaantumisen tai sähköiskuvaaran vähentämiseksi, ole hyvä ja lue alla olevat ohjeet.

- Lue kaikki ohjeet huolellisesti ennen käyttöä ja säilytä myöhempää käyttöä varten.. Jos annat tuotteen kolmannelle osapuolelle, anna myös nämä käyttöohjeet.
- Irrota laitteen pistoke pistorasiasta kun sitä ei käytetä tai ennen puhdistusta.
- Anna laitteen jäähtyä kunnolla ennen puhdistusta
- Älä koskaan upota laitetta veteen ja pidä aina sähkökoskettimet kuivina kuiva.
- Älä aseta laitetta lämmönlähteen päälle tai lähelle kuten liedon tai kaasuliekin lähelle.
- Sijoita laite kuivalle, tasaiselle ja vakaalle pinnalle.
- Vältä kontaktia laitteen nokasta tulevasta höyryn kanssa. Ole varovainen, kun kkaadat vett' tai täytät keitintä.
- Välttääksesi kuiva keittämistä, älä täytä laitetta

vedellä alle vähimmäistyyttö tasoa joka on merkitty laitteessa.

- Älä käytä laitetta lämmittäkseen muuta kuin vettä.
- Älä häiritse kytkimen normaali toimintaa.
- Tätä laitetta saavat käyttää yli 8-vuotiaat ja sellaiset henkilöt, joiden fyysiset, aistimelliset tai henkiset kyvyt ovat alentuneet tai joilla ei ole kokemusta tai tietoutta laitteen käytöstä, jos heitä valvotaan ja he saavat ohjeet laitteen turvalliseen käyttöön ja he ymmärtävät, mitä vaaroja laitteen käyttöön liittyy. Lapset eivät saa leikkiä laitteella. Vain yli 8-vuotiaat lapset saavat puhdistaa laitteen ja suorittaa käyttäjän kunnossapitotehtäviä aikuisen valvonnassa.
- Pidä laite ja sen johto alle 8-vuotiaiden lasten ulottumattomissa.
- Lapsia tulisi opettaa kiehuvan veden vaaroista.
- Lapsia tulisi valvoa jotta he eivät leiki laitteella.
- Jos virtajohto on vaurioitunut sen vaihtaminen täytyy tehdä valmistajan, palvelun tarjoavan agentin tai vastaavan koulutetun henkilön kautta, vaaran välttämiseksi.

- Älä anna virtajohto roikkua reunan tai työtason yli tai anna sen koskettaa kuumia pintoja, lämmönlähteitä tai liekkiä.
- Tämä laite on tarkoitettu käytettäväksi kotitalouksissa.

For din sikkerheds skyld og for at minimere risikoen for skade eller elektrisk stød bør følgende sikkerhedsforanstaltninger følges.

- Læs instruktionerne grundig, før du bruger dette apparat og gem dem til senere brug.
- Gem manualen. Hvis du giver apparatet videre til tredjemand, skal du inkludere denne manual.
- Tag apparatets stik ud af stikkontakten, når det ikke bruges eller før det rengøres.
- Lad apparatet køle helt af før rengøring.
- Nedsænk aldrig apparatet i vand og hold altid de elektriske kontakter tørre.
- Placér aldrig apparatet på eller nær en varmekilde, så som varmeplade eller gasflamme.
- Placér altid apparatet på en tør, flad og stabil overflade.
- Undgå kontakt med dampen fra apparatets tud. Pas på når du hælder ud eller hælder på efter kogning.

- For at undgå, at kedlen koger tør, bør den ikke fyldes med mindre vand en til minimum niveauet vist i apparatet.
- Brug ikke kedlen til at koge andet end vand.
- Forsøg ikke at ændre på den automatiske slukning.
- Dette apparat må kun bruges af børn over 8 år og personer med nedsatte fysiske, sensoriske eller mentale evner, eller mangel på erfaring eller viden, hvis de er under opsyn eller er blevet instrueret i hvordan dette apparat bruges sikkert og forstår risikoen ved at bruge det. Børn må ikke lege med apparatet. Rengøring og vedligeholdelsesarbejde må ikke udføres af børn, medmindre de er over 8 år og er under opsyn.
- Hold apparatet og dets ledning uden for børn under 8 års rækkevidde.
- Børn skal lære om faren ved kogende vand.
- Børn bør overvåges for at sikre, at de ikke leger med apparatet.

- Hvis ledningen er ødelagt, skal den skiftes af producenten, hans serviceagent eller lignende autoriseret person for at undgå skade.
- Lad ikke ledningen hænge ud over kanten på et bord og lad den ikke komme i kontakt med varme overflader, varmekilder eller åben ild.
- Dette apparat bør kun bruges i husholdningen.

Pro vaši bezpečnost a pro snížení nebezpečí poranění nebo úderu elektrickým proudem se řiďte následujícími pokyny.

- Před použitím zařízení si přečtěte všechny instrukce a uschovejte je do budoucna.
- Návod si ponechejte. Pokud budete zařízení předávat dál, předejte i návod.
- Pokud zařízení nepoužíváte nebo před čistěním jeho částí, jej vždy odpojte z napájení.
- Před čistěním nechejte zařízení zcela zchladnout.
- Zařízení nikdy neponořujte do vody a elektrické kontakty udržujte suché.
- Zařízení nepokládejte na nebo do blízkosti zdrojů tepla, jako jsou plotny sporáku nebo plynový vaříč.
- Zařízení používejte na suchém, rovném a pevném povrchu.
- Vyvarujte se kontaktu s párou unikající z odtoku. Při nalévání nebo plnění konvice po vaření buďte opatrní.

- Zařízení nepoužívejte s nižší hladinou vody, než je označena, abyste předešli vaření na sucho.
- V zařízení ohřívejte pouze vodu.
- Nezasahujte do normálního provozu přepínače.
- Příklad smí používat děti od 8 let a osoby s omezenými fyzickými, smyslovými nebo psychickými schopnostmi a osoby bez náležitých znalostí a zkušeností pouze pod dozorem osoby odpovědné za jejich bezpečnost nebo je tato osoba musí poučit o bezpečném používání a tyto osoby si musí být vědomy nebezpečí. Děti si s přístrojem nesmí hrát. Děti nesmí provádět čištění ani údržbu, pokud nejsou starší než 8 let a pod dozorem.
- Příklad a jeho kabel uchovávejte mimo dosah dětí do 8 let věku.
- Děti by měly být poučeny o nebezpečí vroucí vody.
- Děti musí být pod dozorem, aby si s přístrojem nehrály.

- Pokud je napájecí kabel poškozen, musí být vyměněn výrobcem, servisním pracovníkem nebo obdobně kvalifikovanou osobou, aby se předešlo nebezpečí.
- Napájecí kabel nenechávejte viset přes okraj pracovní desky a nesmí se dotýkat horkých povrchů nebo zdrojů tepla.
- Toto zařízení je určeno pro použití v domácnosti.

Dodržiňte, prosím, všetky nižšie uvedené bezpečnostné opatrenia, aby ste trvalo zachovali svoju bezpečnosť a znížili riziko zranenia alebo úrazu elektrickým prúdom.

- Pred používaním tohto zariadenia si pozorne prečítajte návod na použitie a odložte si ho pre prípadné budúce použitie.
- Návod si odložte. Ak dáte zariadenie tretej osobe, uistite sa, že jej dávate aj tento návod na použitie.
- Zariadenie odpojte od elektrickej siete, keď ho nepoužívate a pred čistením akejkoľvek súčasti zariadenia.
- Pred čistením nechajte zariadenie úplne vychladnúť.
- Nikdy neponárajte zariadenie do vody a vždy udržiavajte elektrické kontakty suché.
- Nikdy neumiestňujte zariadenie v blízkosti zdrojov tepla, napr. variča alebo horiaceho plameňa.

- Zariadenie vždy umiestnite na suchý, rovný a stabilný povrch.
- Vyhnite sa kontaktu s parou vychádzajúcou z hrdla kanvice. Dávajte pozor, keď vylievate alebo znova naplňate kanvicu po zovretí vody.
- Aby ste zabránili vareniu nasucho, nenaplňajte zariadenie menším množstvom vody ako je minimálna úroveň označená na zariadení.
- Zariadenie nepoužívajte na zohrievanie čohokoľvek iného ako vody.
- Nikdy nezasahujte do štandardného fungovania prepínača.
- Tento spotrebič môžu používať deti vo veku od 8 rokov a staršie a osoby s obmedzenými fyzickými, zmyslovými alebo duševnými schopnosťami alebo nedostatkom skúseností a znalostí môžu tento spotrebič používať pod dozorom alebo po zaškolení na jeho bezpečné používanie a po oboznámení sa s možným nebezpečenstvom. Deti by sa nemali hrať s týmto spotrebičom. Deti mladšie ako 8 rokov a bez dozoru nesmú vykonávať čistenie a údržbu tohto spotrebiča.

- Spotrebič a napájací kábel udržiavajte mimo dosahu detí mladších ako 8 rokov.
- Deti musíte poučiť o nebezpečenstve vriacej vody.
- Na deti dozerajte, aby sa so spotrebičom nehrali.
- Ak je napájací kábel poškodený, musí ho vymeniť výrobca alebo ním poverený servisný technik alebo podobne kvalifikovaná osoba, inak sa môže vyskytnúť riziko úrazu elektrickým prúdom.
- Nenechávajte napájací kábel prevesený o roh pracovného povrchu a nedovoľte aby sa dotýkal horúcich povrchov alebo zdrojov tepla alebo plameňa.
- Toto zariadenie je určené na používanie v domácnosti.

Thank you for purchasing your new Logik Kettle.

We recommend that you spend some time reading this instruction manual in order to fully understand all the operational features it offers.

Read all the safety instructions carefully before use and keep this instruction manual for future reference.

Unpacking

Remove all items from the packaging. Retain the packaging. If you dispose of it please do so according to local regulations.

The following items are included:

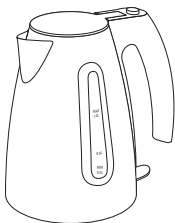

The Main Unit



Kettle Stand

* All images in this instruction manual are for indication only; please refer to your individual unit for details.

Product Overview

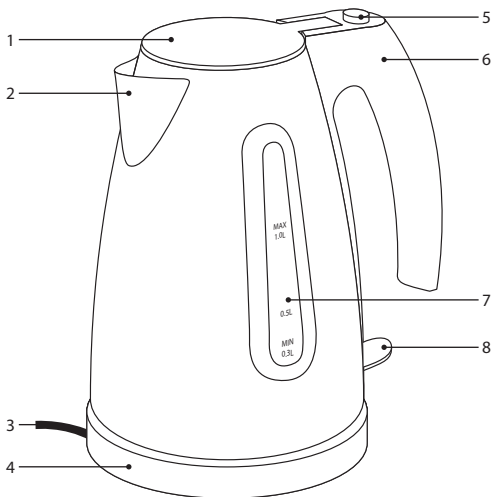

- | | |
|------------------------|----------------------------|
| 1. Lid | 5. Open Button |
| 2. Spout | 6. Handle |
| 3. Mains Cable | 7. Water Fill Level |
| 4. Kettle Stand | 8. Power Switch |

First Time Use

Clean your kettle by boiling a full kettle of water twice and then discarding the water.

Keeping the Mains Cable Tidy

Extend the mains cable to the required length. Locate the mains cable in the slot in the stand. For safety purposes it is recommended that the length of the exposed mains cable is kept as short as possible.

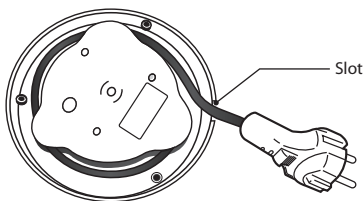

This kettle must only be used with the stand provided.

Filling the Kettle

Push the open button to open the lid and fill the kettle with the required amount of water.

Do not exceed the maximum fill level (Max 1.0L) as indicated by the "MAX 1.0L" mark on the kettle.

Always ensure the kettle is filled passed the minimum fill level (MIN 0.3L) as indicated by the "MIN 0.3L" mark on the kettle.

Gently push the lid closed. It will click shut to indicate it is fully and securely closed.



If the kettle is overfilled, boiling water may be ejected from the spout and scald.

Switching On

- Place the kettle on its stand. Connect the stand's mains cable to the mains socket.

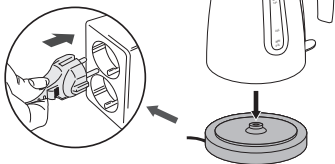

- Push the **Power Switch** down, until it clicks. The indicator will light up to show that the kettle is heating.



- Never open the lid while the water is boiling. The steam coming out from the kettle is very hot.
- If there is insufficient water in the kettle, the automatic safety cut-out will operate. If this happens, remove the kettle from its stand. Allow the kettle to cool for 10 minutes before refilling with cold water. Place the kettle on its stand and re-boil.

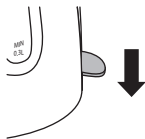

When the Water has Boiled

The kettle will automatically switch off.



- Ensure that the switch is not obstructed and the lid is firmly closed. The kettle will not turn off if the switch is obstructed or if the lid is open.
- After removing the kettle, there may be some water on the surface of the stand. This is condensation from the steam that causes the kettle to automatically switch off after boiling. This is normal and should not be a cause for alarm.

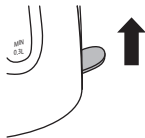

Cleaning the Kettle

The kettle exterior should be cleaned with a soft damp cloth. Do not use abrasive cleaners or scouring pads which may damage the finish of the kettle.

Never immerse the kettle or the stand in water and always keep the electrical contacts dry. Always disconnect from the mains before cleaning the stand.

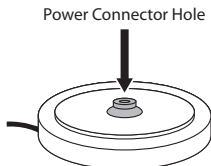

Do not insert any foreign objects or allow any liquid to spill into the Power Connector Hole.

Descaling the Kettle

Depending on the hardness of the water in your area, limescale may be deposited on the heating element and the inside of the kettle. This normal build-up is not harmful to health but an excessive amount of scale may affect the performance of the kettle.

To descale, fill the kettle with distilled water up to three-quarters of the Max level and bring the water to boil. After the kettle has switched off, add a descaling solution following the manufacturers instructions. Never attempt to descale the kettle by chipping or scraping with a sharp implement.

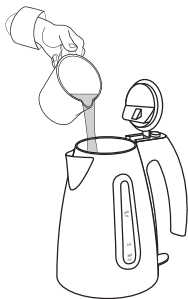

Cleaning the Removable Scale Filter



Ensure the kettle is cool before removing the filter.

To prevent loose particles of limescale being poured into your beverage, your kettle is fitted with a scale filter. You may remove the filter and fit it back in after cleaning.

To remove the filter, open the lid. Grasp the lip of the filter and push down gently but firmly.

To fit in the filter, open the lid. Place the filter inside the spout, ensuring the bottom tabs rest on the bottom hole of the spout. Push the filter towards the spout. It will click into place.

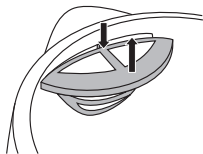

Specifications

Model	L10KBS13E
Mains Supply	230V~50Hz
Power Consumption	1920W

Features and specifications are subject to change without prior notice.

Takk for at du kjøpte ny Logik vannkokeren.

Vi anbefaler at du tar deg tid til å lese gjennom hele bruksanvisningen for å bli fortrolig med alle funksjonene.

Les alle sikkerhetsanvisningene nøye før bruk og oppbevar bruksanvisningen for fremtidig referanse.

Pakke opp

Fjern alle gjenstander fra emballasjen. Ta vare på emballasjen. Ta hensyn til lokale forskrifter om avfallshåndtering hvis du må kaste emballasjen.

Følgende elementer er vedlagt:

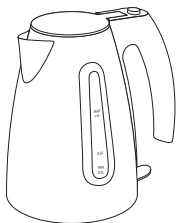

Hovedenhet



Vannkokerbase

* Alle bilder i denne bruksanvisningen er kun for illustrasjon – detaljene kan være annerledes på den enkelte enheten.

Produktoversikt

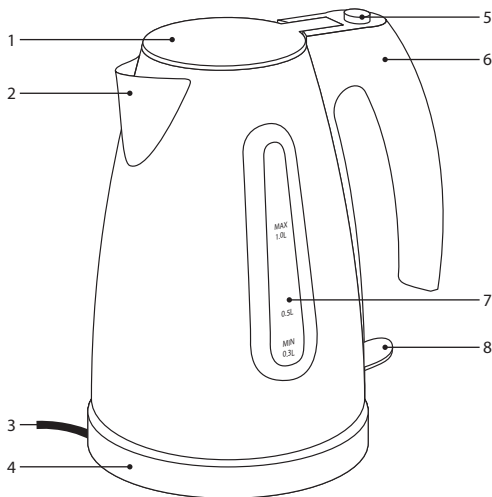

1. Lokk

2. Helletut

3. Strømledning

4. Vannkokerbase

5. ÅPNE-knappen

6. Håndtak

7. Vannfyllingsnivå

8. Strømbryter

Førstegangsbruk

Rengjør vannkokeren ved å koke opp en full vannkoker med vann og helle ut vannet to ganger.

● Holde orden på strømledningen

Strek ut strømledningen til nødvendig lengde. Plasser strømledningen i åpningen i basen. Av hensyn til sikkerheten anbefales det at den frie delen av strømledningen holdes så kort som mulig.

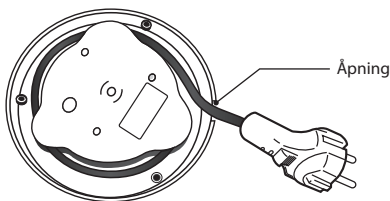

Vannkokeren må bare brukes med den medfølgende basen.

● Fylle på vannkokeren

Trykk på åpne-knappen for å åpne lokket, og fyll vannkokeren med ønsket vannmengde.

Ikke fyll til over maksimalt påfyllingsnivå (maks. 1,0 L), som angitt med «MAX 1,0 L»-merket på vannkokeren.

Sørg for at vannkokeren alltid er fylt til minste påfyllingsnivå (min. 0,3 L), som angitt med «MIN 0,3 L»-merket på vannkokeren.

Skyv lokket varsomt til det lukkes. Det klikker på plass for å indikere at det er fullstendig og forsvarlig lukket.

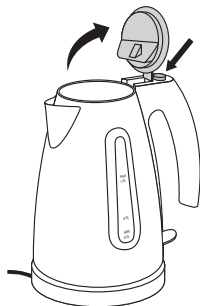

Hvis vannkokeren koker over, kan kokende vann komme ut fra hulletuten og forårsake forbrenning.

Slå på

1. Plasser vannkokeren på basen. Koble strømledningen i basen til stikkontakten.

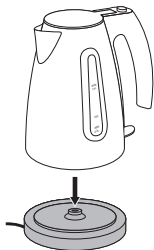
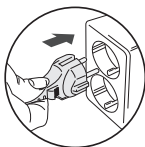

2. Skyv strømbryteren ned til den klikker på plass. Indikatoren tennes for å vise at vannkokeren varmes opp.

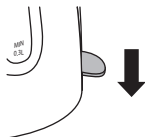

- Lokket må aldri åpnes mens vann koker. Dampen som kommer ut fra vannkokeren er meget varm.
- Hvis det ikke er nok vann i vannkokeren, vil den automatske sikkerhetsavstengningen aktiveres. Hvis dette skjer, må vannkokeren fjernes fra basen. La vannkokeren avkjøles i ti minutter før du fyller opp med kaldt vann. Sett vannkokeren på basen og kok opp igjen.

Når vannet har kokt

Vannkokeren slås av automatisk.



- Påse at bryteren ikke hindres og at lokket er godt lukket. Vannkokeren slås ikke av hvis bryteren hindres eller lokket er åpent.
- Når du tar vannkokeren av basen kan det være igjen litt vann på basens overflate. Dette er kondens fra dampen som fører til at vannkokeren slås av automatisk etter koking. Dette er helt normalt og er ikke en feil.

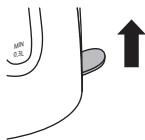

Rengjøre vannkokeren

NO

Vannkokeren ytterside skal rengjøres med en myk, fuktet klut. Bruk ikke skuremidler eller skuresvamper til rengjøring da disse kan skade vannkokerens overflate.

Senk aldri vannkokeren eller basen i vann og sørg for at de elektriske kontaktene alltid er tørre. Strømledningen må alltid trekkes ut av stikkontakten før basen rengjøres.

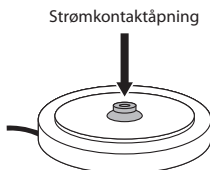

Ikke før inn gjenstander eller la væske komme inn i strømkontaktåpningen.

Fjerne kalk fra vannkokeren

Avhengig av vannets hardhet kan det samles kalk på varmeelementet og på innsiden av vannkokeren. Denne normale oppsamlingen av kalk er ikke skadelig for helsen, men stor oppsamling av kalk kan innvirke på vannkokerens ytelse.

For å fjerne kalk, fyll opp vannkokeren tre fjerdedeler med destillert vann og kok opp vannet. Etter at vannkokeren er avslått, tilføres en løsning for kalkfjerning i henhold til produsentens anvisninger. Prøv aldri å fjerne kalk fra vannkokeren ved å skrape med et skarpt redskap.

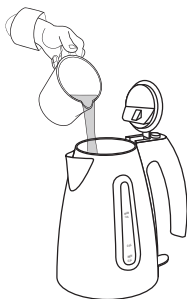

Rengjøre det avtakbare kalkfilteret



Ensure the kettle is cool before removing the filter.

Vannkokeren har et kalkfilter for å hindre at løse kalkpartikler helles i drikken. Du kan ta ut filteret for rengjøring.

Fjern filteret ved å åpne lokket. Ta tak i kanten på filteret og trykk ned forsiktig, men bestemt.

Sett inn filteret ved å åpne lokket. Sett filteret inn i helletuten, og pass på at de nedre flikene hviler på hullet i bunnen av helletuten. Skyv filteret mot helletuten. Det klikker på plass.

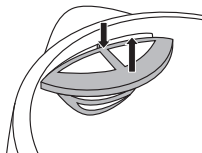

Spesifikasjoner

Modell	L10KBS13E
Strømforsyning	230V~50Hz
Strømforbruk	1920W

Funksjoner og spesifikasjoner kan endres uten varsel.

Tack för ditt köp av din nya Logik vattenkokare.

Vi rekommenderar att du tar dig tid till att läsa igenom den här manualen så att du får en grundlig förståelse för dess egenskaper.

Läs noga igenom alla säkerhetsinstruktioner före användning och behåll sedan den här bruksanvisningen för framtida bruk.

SE

Uppackning

Ta ut alla delar ur förpackningen. Behåll förpackningsmaterialet. Om förpackningen kastas ska du följa gällande lokala föreskrifter.

Följande delar medföljer:

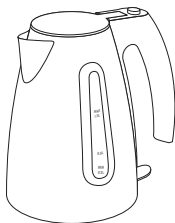

Huvudenhet



Ställning

* Alla bilder är endast till som referens, se din modell för de faktiska detaljerna.

Produktöversikt

SE

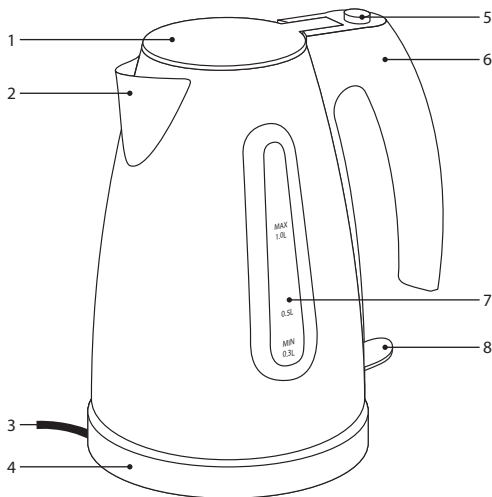

1. Lock
2. Pip
3. Nätsladd
4. Ställning

5. ÖPPNA-knapp
6. Handtag
7. Vattenfyllningsnivå
8. Strömbrytare

Första användning

Rengör vattenkokaren genom att koka upp en full kanna med vatten två gånger och sedan hälla ut vattnet.

Håll elkabeln ren

Dra ut nätsladden till erforderlig längd. Placera elkabeln i en av öppningarna i ställningen. Av säkerhetsskäl rekommenderas att den utdragna längden på elkabeln hålls så kort som möjligt.

SE

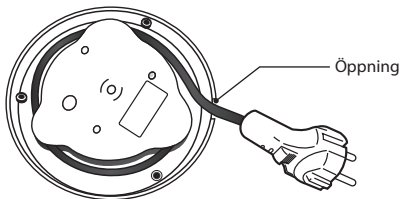

Denna vattenkokare får endast användas med den ställning som medföljer.

Fylla vattenkokaren

Tryck på öppningsknappen för att öppna locket och fyll vattenkokaren med den vattenmängd som behövs.

Fyll inte över maximal nivå (max 1,0 L) såsom indikeras av "MAX 1,0 L" märkningen i vattenkokaren.

Se alltid till att vattenkokaten är fylld över miniminivån (MIN 0,3 L) såsom indikeras av "MIN 0,3 L" märkningen i vattenkokaren.

Skjut försiktigt igen locket. Den indikerar med ett klick att den är fullständigt och säkert stängd.

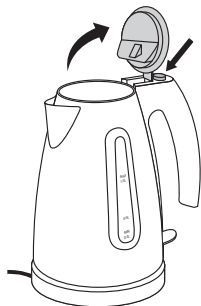

Om vattenkokaren är överfylld kan det kokande vattnet komma ut från pipen och orsaka skällning.

Påslagning

SE

1. Placera kokaren på ställningen. Anslut ställningen nätsladd till eluttaget.

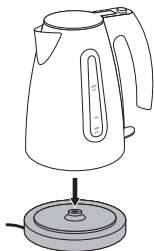
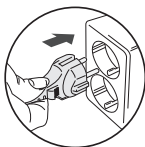

2. Tryck ned **Strömbrytaren** tills det klickar. Indikatorn lyser för att visa att vattenkokaren upphettas.

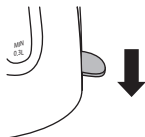

- Öppna aldrig locket medan vattnet kokar. Ångan som kommer ut från vattenkokaren är mycket het.
- Om det finns otillräckligt med vatten i vattenkokaren kommer den automatiska avstängningen att agera. Om detta sker, ta bort vattenkokaren från dess ställning. Låt vattenkokaren svalna i tio minuter innan den fylls med kallt vatten. Placera vattenkokaren på dess ställning och värm igen.

När vattnet har kokat

Vattenkokaren kommer automatiskt att stänga av.



- Se till att strömbrytaren inte är spärrad och att locket är ordentligt stängt. Vattenkokaren kommer inte att stängas av om brytaren är spärrad eller om locket är öppet.
- Efter att vattenkokaren tagits bort kan det finnas lite vatten kvar på ställningens yta. Detta är kondensation från ångan som orsakas av att vattenkokaren automatiskt stängs av efter kokningen. Detta är normalt och bör inte vara orsak för larm.

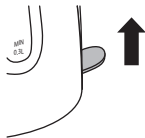

Rengöring av vattenkokaren

Vattenkokarens utsida bör rengöras med en mjuk fuktig trasa. Använd inte slipande rengöringsmedel eller skurkuddar vilka kan skada ytan på vattenkokaren.

Sänk aldrig ned vattenkokaren eller ställningen i vatten och håll alltid den elektriska kontakten torr. Dra alltid ut kontakten ur eluttaget helt innan ställningen rengörs.

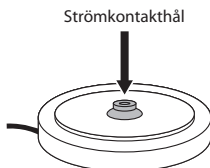

För inte in några främmande föremål eller låt någon vätska spillas på strömkontaktens öppning.

Avkalkning av vattenkokaren

Beroende på vattnets hårdhet i ditt område kan kalkbeläggningar utfällas på värmeelementet och inuti vattenkokaren. Denna normala ackumulering är inte farlig för hälsan men en stor mängd av kalk kan påverka vattenkokarens prestanda.

För avkalkning, fyll vattenkokaren med destillerat vatten upp till tre fjärdedelar av maxnivån och låt vattnet koka upp. När vattenkokaren har stängts av lägg till avkalkningslösning enligt tillverkarens instruktioner. Försök aldrig att avkalka genom att skrapa med ett vasst föremål.

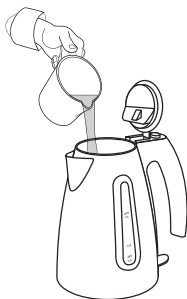

Rengöring av det löstagbara kalkfiltret

SE



Se till att vattenkokaren är sval innan filtret tas bort.

För att förhindra att lösa partiklar av kalk hälls i din dryck är vattenkokaren utrustad med ett filter. Filtret kan tas bort för rengöring.

Öppna locket för att ta bort filtret. Ta tag i filterkanten och tryck ner filtret försiktigt men bestämt.

Öppna locket för att sätta tillbaka filtret. Placera filtret inuti pipen så att bottenflikarna vilar på pipens bottenhål. Skjut filtret mot pipen. Den kommer att klicka på plats.

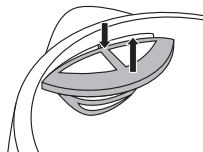

Specifikationer

Modell	L10KBS13E
Nätanslutning	230V~50Hz
Nätanslutning	1920W

Egenskaper och specifikationer kan ändras utan föregående meddelande.

Kiitos, kun ostit uuden Logik vedenkeittimen.

Suosittellemme, että vietät hetken tämän käyttöoppaan parissa, jotta ymmärtäisit täysin kaikki laitteen tarjoamat toiminnalliset ominaisuudet.

Lue huolellisesti kaikki turvaohjeet ennen käyttöä ja säilytä tämä käyttöopas tulevaa käyttöä varten.

FI

Pakkauksesta purkaminen

Ota kaikki tavarat pakkauksesta. Säilytä pakkaus. Jos hävität pakkauksen, tee se paikallisten säädösten mukaisesti.

Seuraavat nimikkeet kuuluvat toimitukseen:

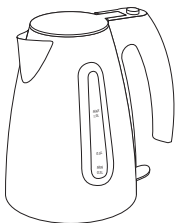

Laitte



Vedenkeittimen alusta

* Kaikki tämän käyttöoppaan kuvat ovat vain viitteellisiä; katso todelliset tiedot omasta laitteestasi.

Tuotteen yleiskatsaus

FI

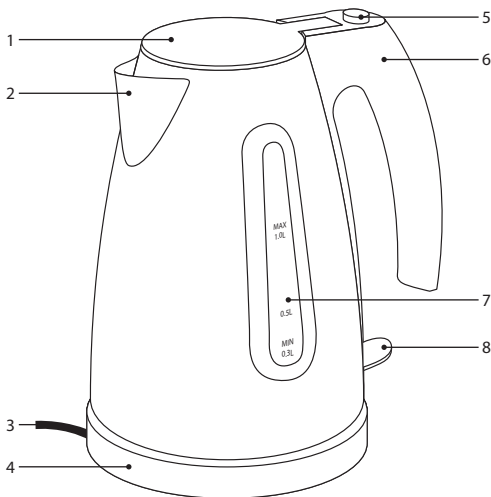

- | | |
|--------------------------|--------------------|
| 1. Kansi | 5. AVAA-painike |
| 2. Kaatonokka | 6. Kahva |
| 3. Virtajohto | 7. Vedentäyttötaso |
| 4. Vedenkeittimen alusta | 8. Virtakytkin |

Ensimmäisellä käyttökerralla

Puhdista vedenkeitin keittämällä kahdesti täysi kattilallinen vettä ja poistamalla vesi.

Virtajohdon pitäminen siististi

Avaa virtakaapelia tarvittava pituus. Paikallista virtakaapeli alustan aukossa. Turvallisuuden vuoksi on suositeltavaa, että näkyvillä olevan virtakaapelin pituus on niin lyhyt kuin mahdollista.

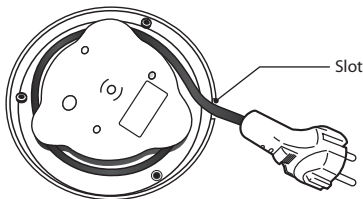

Vedenkeitintä saa käyttää vain toimitukseen kuuluvalla alustalla.

Vedenkeittimen täyttäminen

Avaa kansi painamalla avauspainiketta ja täytä vedenkeitin tarvittavalla vesimäärällä.

Älä ylitä vedenkeittimen "MAX 1,0 L" -merkinnällä osoitettua maksimitäyttötasoa (maks. 1,0 L).

Varmista, että täytät vedenkeittimen aina vedenkeittimeen "MIN 0,3 L" -merkinnällä osoitetun minimitäyttötason (min. 0,3 L) yläpuolelle.

Paina kansi varovasti kiinni. Kansi napsahtaa, kun se on kokonaan ja tiukasti suljettu.

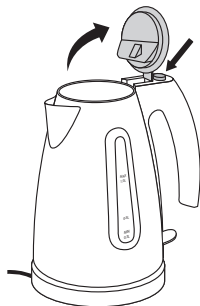

Jos vedenkeitin täytetään liian täyteen, kiehuva vettä voit tulla ulos kaatonokasta ja aiheuttaa palovamman.

Päälle kytkeminen

1. Aseta vedenkeitin alustalle. Liitä alustan virtakaapeli pistorasiaan.

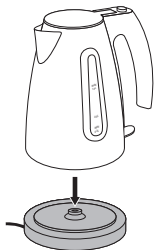
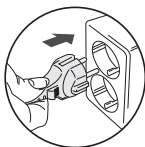

2. Paina **Virtakytinkintä** alas, kunnes se naksahtaa. Merkkivalo syttyy osoittamaan, että vedenkeitin kuumentaa.

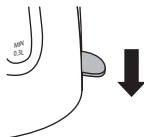

- Älä koskaan avaa kantta, kun vesi kiehuu. Vedenkeittimestä nouseva höyry on hyvin kuumaa.
- Jos vedenkeittimessä ei ole tarpeeksi vettä, automaattinen turvakatkaisin käynnistyy. Jos näin käy, poista vedenkeitin alustasta. Anna vedenkeittimen jäähtyä 10 minuuttia ennen kuin täytät sen kylmällä vedellä. Aseta vedenkeitin alustaan ja kiehua uudelleen.

Kun vesi on kiehunut

Vedenkeitin kytkeytyy automaattisesti pois päältä.



- Varmista, ettei kytkin ole estetty, ja että kansi on tiukasti kiinni. Vedenkeitin ei kytkeydy pois päältä, jos kytkin on estetty tai kansi on auki.
- Kun olet poistanut vedenkeittimen, alustan pinnalla voi olla hiukan vettä. Tämä on vesihöyrystä kondensoitunutta vettä, joka aiheuttaa vedenkeittimen automaattisen pois päältä kytkeytymisen kiehumisen jälkeen. Tämä on normaalia, eikä se ole aihe huoleen.

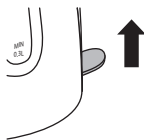

Vedenkeittimen puhdistaminen

Vedenkeittimen ulkopinta tulee puhdistaa pehmeällä, kostealla liinalla. Älä käytä hankaavia puhdistusaineita tai hiomatuppoja, jotka voivat vahingoittaa vedenkeittimen pintaa.

Älä koskaan upota vedenkeitintä tai alustaa veteen ja pidä aina sähkökontaktipinnat kuivina. Irrota alusta aina kokonaan verkkovirrasta ennen puhdistusta.

FI

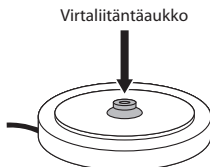

Älä aseta mitään vieraita esineitä tai anna veden päästä virtaliitäntäaukkoon.

Kattilakiven poistaminen vedenkeittimestä

Alueesi veden kovuuden mukaan kalkkikiveä voi kertyä kuumennuselementtiin ja vedenkeittimen sisään. Tällainen normaali kertymä ei ole haitallista terveydelle, mutta liiallinen kattilakiven määrä voi vaikuttaa vedenkeittimen suorituskykyyn.

Kattilakiven poistamiseksi täytä vedenkeitin tislattulla vedellä kahteen kolmasosaan maksimistasosta ja kiehua vesi. Kun vedenkeitin kytkeytyy pois päältä, lisää kattilakiven poistoliuos valmistajan ohjeita noudattaen. Älä koskaan yritä poistaa kattilakiveä vedenkeittimestä terävällä esineellä kaapimalla.



Irrotettavan kattilakiven suodattimen

FI



Varmista, että vedenkeitin on jäähtynyt ennen kuin vaihdat suodattimen.

Estääksesi irrallisten kalkkikivihiukkasten joutumasta juomaasi, vedenkeitin on varustettu suodattimella. Voit irrottaa suodattimen puhdistaaaksesi sen.

To remove the filter, open the lid. Grasp the lip of the filter and paina alas gently but firmly.

To fit in the filter, open the lid. Place the filter inside the spout, varmistaen, että alaliuskat lepäävät on the bottom hole of the spout.

Työnnä suodatin kohti kaatonokkaa. Se naksahuttaa paikalleen.

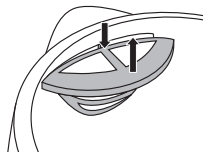

Tekniset tiedot

Malli	L10KBS13E
Teho	230V~50Hz
Virrankulutus	1920W

Ominaisuudet ja tekniset tiedot voivat muuttua ilman erillistä ilmoitusta.

Tak fordi du har købt din nye Logik Kedel.

Vi anbefaler, at du bruger lidt tid på at læse denne brugsvejledning, så du forstår alle betjeningsfunktioner fuldt ud.

Læs alle sikkerhedsinstruktionerne omhyggeligt før brug, og behold denne brugsvejledning til senere brug.

DK

Udpakning

Fjern alle komponenter fra emballagen. Behold emballagen. Hvis du ønsker at bortskaffe emballagen, bedes du venligst gøre dette i henhold til den lokale lovgivning.

Følgende dele er inkluderet:

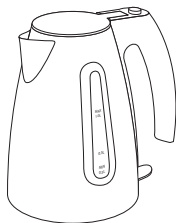

Hovedenheden



Kedelniveau

* Alle billederne i denne brugervejledning er kun til reference. Se venligst dine egen model, vedrørende den faktiske del.

Produktoversigt

DK

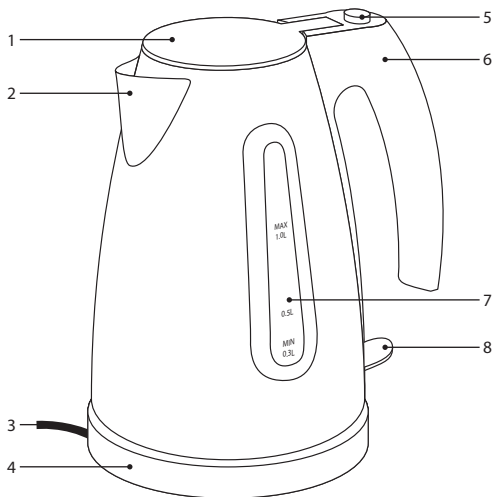

- | | |
|----------------|-----------------|
| 1. Lid | 5. ÅBEN-knap |
| 2. Tud | 6. Håndtag |
| 3. El-ledning | 7. Vandstand |
| 4. Kedelniveau | 8. Strømkontakt |

Ved første brug

Rengør kedlen ved to gange at koge en fuld kedel vand og derefter hælde vandet ud.

Hold styr på el-ledningen

Træk ledningen ud til den ønskede længde. Slut ledningen til stikket på foden. Af hensyn til sikkerheden anbefales det at gøre den udtrukne del af ledningen så kort som muligt.

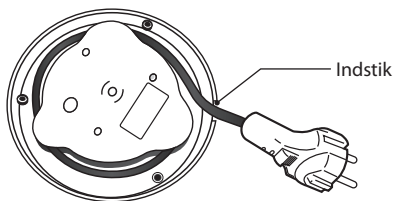

DK



Denne kedel må kun bruges med den medfølgende fod.

Opfyldning af kedlen

Tryk på **åben**-knappen til at åbne låget, og fyld kedlen op med den ønskede mængde vand.

Undgå, at fylde kedlen over maksimalniveauet (maks. 1,0L), som vist med "MAX 1.0L" mærket på kedlen.

Sørg altid for at kedlen er fyldt over minimumsniveauet (MIN 0,3L), som vist med "MIN 0,3L" mærket på kedlen.

Tryk forsigtigt låget ned og luk det. Det klikker sig fast, hvilket viser at det er lukket helt og sikkert.

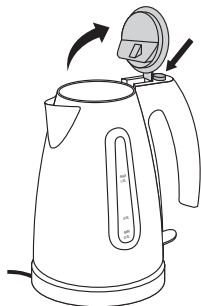

Hvis kedlen overfyldes, kan kogende vand sprøjte ud fra tuden og forårsage skoldning.

Tænding

1. Anbring kedlen på foden. Forbind fodens el-ledning til stikkontakten.

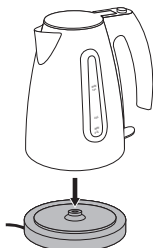
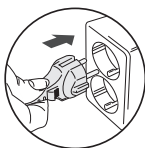

2. Tryk **Strømkontakt** nedad, indtil det siger klik. Indikatoren begynder at lyse, hvilket viser at kedlen er ved at varme vandet op.



- Åbn aldrig låget, mens vandet koger. Dampen fra kedlen er meget varm.
- Hvis der ikke er vand nok i kedlen, aktiveres den automatisk slukkefunktion. Hvis dette sker, skal du fjerne kedlen fra foden. Giv kedlen tid til at køle af i ti minutter, inden du fylder koldt vand på igen. Stil kedlen på foden og tænd for den igen.

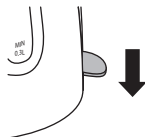

Når vandet har kogt

Kedlen slukker automatisk.



- Kontroller at kontakten ikke blokeres og, at låget er helt lukket. Kedlen slukker ikke, hvis kontakten blokeres eller, hvis låget er åbent.
- Når du fjerner kedlen, kan der være noget vand på fodens overflade. Dette er kondensvand fra dampen, som får kedlen til automatisk at slukke, når vandet koger. Dette er normalt og ikke noget at bekymre sig over.

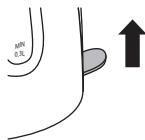

Rengøring af kedlen

Kedlens yderside rengøres med en blød, fugtig klud. Brug ikke slibende rengøringsmidler eller skuresvampe, som kan skade kedlens overflade.

Kom aldrig kedlen eller kedelfoden ned i vand og hold altid de elektriske kontakter tørre. Fjern altid ledningen fra stikkontakten, inden kedelfolden rengøres.



Anbring ingen uvedkommende ting i hullet til strømstikket og pas også på, at der ikke trænger vand ind i det.

Afkalkning af kedlen

Afhængigt af vandets hårdhed i dit område kan der dannes kedelsten på varmeelementet og på kedlens inderside. Denne dannelse er ikke skadelig for sundheden, men for meget kedelsten kan påvirke kedlens ydelse.

Afkalk kedlen ved at fylde den trekvart op med destilleret vand og bringe det til kogning. Når kedlen slukker, skal du komme et afkalkningsmiddel i i henhold til fabrikantens anvisninger. Forsøg aldrig på at afkalke kedlen ved f.eks. at skrabe med en skarp genstand.

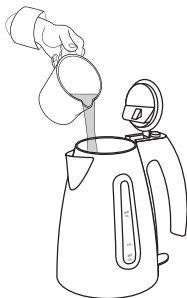

Rengøring af det udtagelige stenafsætningsfilter



Sørg for at kedlen har kølet ned, før du fjerner den.

DK

For at forhindre, at løse kedelstenspartikler kommer ned i din drik, er kedlen udstyret med et kedelstensfilter. Du kan fjerne filteret for at rense det.

Åbn låget for at fjerne filteret. Tag fat i kanten på filteret og skub det forsigtigt, men fast ned.

Åbn låget for at sætte filteret på plads. Placer filteret inde i betonrenden, og sørg for at bundfligene hviler på bundhullet af betonrenden. Tryk filteret mod hældetuden. Herefter klikkes det på plads.

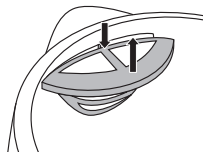

Specifikationer

Model	L10KBS13E
Strømforsyning	230V~50Hz
Strømforbrug	1920W

Egenskaber og specifikationer kan ændres uden varsel.

Děkujeme Vám, že jste zakoupili nový topinkovač konvici Logik.

Doporučujeme věnovat dostatek času přečtení tohoto návodu na používání, abyste se plně seznámili se všemi funkcemi, které tento spotřebič nabízí.

Před používáním si důkladně přečtěte všechny bezpečnostní pokyny a uschovejte tento návod pro případné budoucí použití.

CZ

Vybalení

Vyjměte všechny položky z obalu. Obaly si ponechte. Pokud je likvidujete, učiňte tak prosím v souladu s místními předpisy.

Dodávku tvoří následující díly:

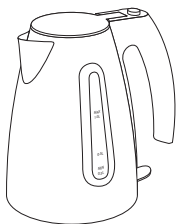

Hlavní jednotka



Stojan konvice

* Všechny obrázky v tomto návodu na použití jsou pouze informativní; podrobnosti viz konkrétní přístroj.

■ Přehled výrobku

CZ

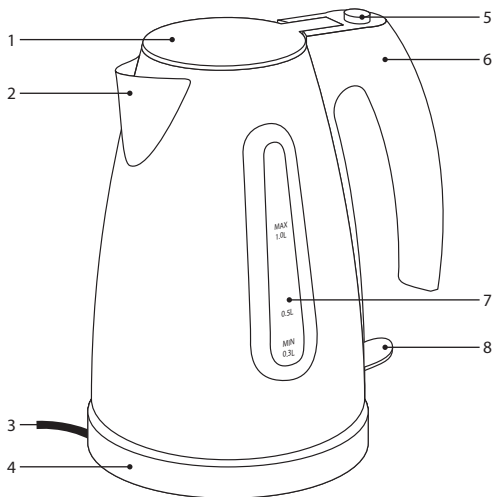

1. Víko

2. Hubice

3. Napájecí kabel

4. Stojan konvice

5. Tlačítko OTEVŘÍT

6. Držadlo

7. Hladina plnění vodou

8. Vypínač

■ První použití

Konvici vyčistíte tak, že převaříte dvě plné konvice vody, převařenou vodu vylijte.

■ Správné vedení napájecího kabelu

Vysuňte napájecí kabel na požadovanou délku. Zasuňte napájecí kabel do jednoho z otvorů v podstavci. Z bezpečnostních důvodů doporučujeme, aby délka vysunutého napájecího kabelu byla co nejkratší.

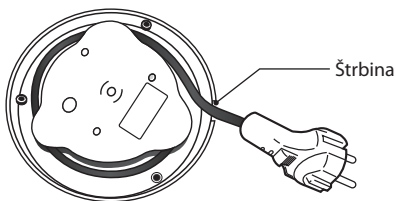

Tuto konvici lze používat pouze s dodaným podstavcem.

■ Naplnění konvice

Stiskněte tlačítko, otevřete víko a naplňte konvici požadovaným množstvím vody.

Hladina vody nesmí přesahovat značku maximální hladiny (1,0 L) „MAX 1,0 L“ na konvici.

Voda musí vždy dosahovat alespoň po značku minimální hladiny (MIN 0,3 L) „MIN 0.3L“ na konvici.

Jemným stlačením zavřete víko. Cvaknutím je víko zcela a bezpečně zavřené.

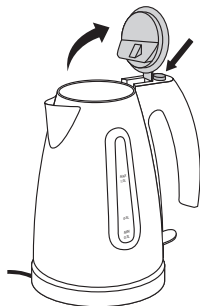

V případě přeplnění může vroucí voda vychrlit z hubice a způsobit opaření.

Zapnutí

1. Umístěte konvici na stojan. Koncovku napájecího kabelu připojte do elektrické zásuvky.

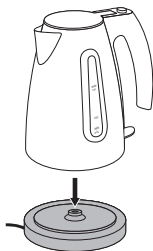
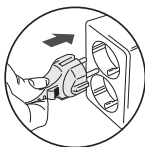

2. Stiskněte **vypínač**, dokud necvakne. Svítící indikátor ukazuje, že konvice se zahřívá.

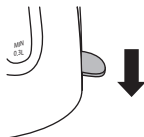

- Nikdy neotevírejte víko, když se voda vaří. Pára vycházející z konvice je velmi horká.
- Pokud v konvici není dostatečné množství vody, aktivuje se automatický bezpečnostní vypínač. V takovém případě sejměte konvici z podstavce. Před doplněním studené vody nechte konvici deset minut vychladnout. Umístěte konvici na podstavec a znovu zapněte ohřev.

Když se voda uvařila

Konvice se automaticky vypne.



- Spínač nesmí být zablokován a víko musí být pevně zavřené. Pokud je spínač zablokován nebo pokud je víko otevřené, konvice se nevypne.
- Po sejmutí konvice se může na povrchu podstavce nacházet voda. Jedná se o zkondenzovanou páru, která způsobuje, že se konvice po přivedení do varu automaticky vypne. To je normální a není třeba se tím znepokojovat.

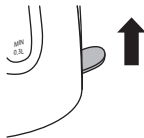

■ Čištění konvice

Vnější povrch konvice čistěte měkkým navlhčeným hadříkem. Nepoužívejte abrazivní čističe ani čisticí utěrky, které by mohly poškodit povrchovou úpravu konvice.

Nikdy neponořujte konvici ani podstavec do vody a vždy udržujte elektrické kontakty suché. Před čištěním podstavce vytáhněte koncovku napájecího kabelu ze zásuvky.

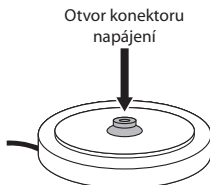

CZ



Zabraňte vniknutí cizích předmětů nebo tekutin do otvoru napájecího konektoru.

■ Odstraňování vodního kamene z konvice

V závislosti na tvrdosti vody ve vaší oblasti se na topném tělese a uvnitř konvice může usazovat vodní kámen. Tato běžná usazenina nemá škodlivý vliv na lidské zdraví, Ale nadměrné množství vodního kamene by mohlo mít negativní vliv na výkon konvice.

Při odstraňování vodního kamene naplňte konvici ze tří čtvrtin destilovanou vodou a přiveďte k varu. Po vypnutí konvice přidejte přípravek pro odstraňování vodního kamene podle pokynů výrobce. Nikdy nezkoušejte odstraňovat vodní kámen odsekáváním nebo oškrabováním ostrým nástrojem.

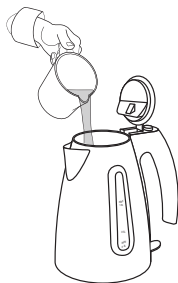

Čištění vyjímatelného filtru vodního kamene



Ujistěte se, že konvice je v pohodě, před vyjmutím filtru.

Tato konvice je vybavena filtrem vodního kamene, který zabraňuje vniknutí vodního kamene do nápoje. Filtr lze vyjmout a vyčistit.

Před vyjmutím filtru otevřete víko. Pevně uchopte výstupek filtru a opatrně ale pevně zatlačte.

Před vložením filtru otevřete víko. Vložte filtr do hubice tak, aby dolní výstupek spočíval na dolním otvoru v hubici. Zatlačte filtr do hubice. Filtr zacvakne na místo.

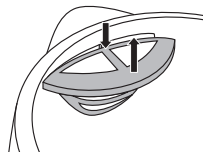

CZ

Specifikace

Model	L10KBS13E
Napájení	230V~50Hz
Příkon	1920W

Funkce a specifikace se mohou měnit bez předchozího upozornění.

Ďakujeme vám, že ste si zakúpili novú kanvicu Logik.

Odporúčame vám, aby ste tomuto návodu na obsluhu venovali viac času s cieľom dôkladne pochopiť všetky prevádzkové funkcie, ktoré tento výrobok ponúka.

Pred použitím zariadenia si pozorne prečítajte všetky bezpečnostné pokyny a uchovajte tento návod na obsluhu pre potreby v budúcnosti.

Vybalenie

SK

Z obalu vyberte všetky položky. Obalový materiál si ponechajte. Ak ho dávate do odpadu, dodržte pri tom všetky miestne nariadenia.

Súčasťou dodávky sú nasledujúce položky:

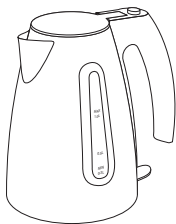

Hlavné zariadenie

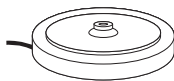

Stojan kanvice

* Všetky obrázky v tomto návode na obsluhu sú len orientačné, preto si skutočné detaily pozrite v príslušnom zariadení.

Prehľad výrobku

SK

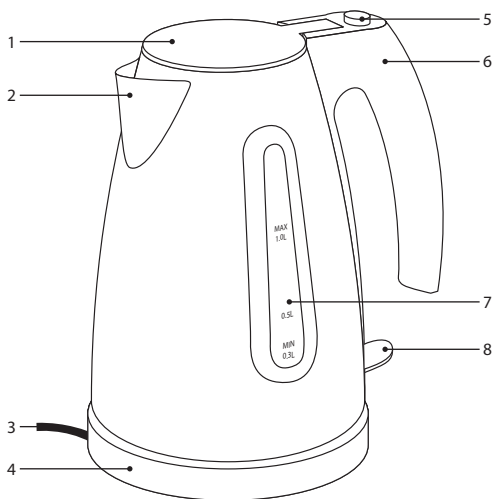

- | | |
|-------------------|---------------------|
| 1. Veko | 5. Tlačidlo OTVORIŤ |
| 2. Hrdlo | 6. Rukoväť |
| 3. Sieťový kábel | 7. Hladina vody |
| 4. Stojan kanvice | 8. Sieťový vypínač |

Prvé použitie

Kanvicu vyčistíte dvojitém prevarením vody v celkovom objeme kanvice a vodu vylejte.

Usporiadanie sieťového kábla

Sieťový kábel vytiahnite na požadovanú dĺžku. Sieťový kábel umiestnite do jedného z otvorov na stojane. Kvôli bezpečnosti sa odporúča, aby bol vytiahnutý úsek sieťového kábla čo najkratší.

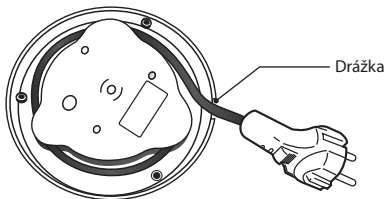

SK



Táto kanvica sa smie používať jedine v spojení s dodávaným stojanom.

Naplnenie kanvice

Tryk på **åben**-knappen til at åbne låget, og fyld kedlen op med den ønskede mængde vand.

Neprekráčajte maximálnu výšku hladiny vody (max. 1,0L), ktorá je na kanvici vyznačené značkou „MAX 1,0L“.

Vždy sa uistite, že kanvica je naplnená po minimálnu výšku hladiny (min. 0,3 L), ktorá je na kanvici vyznačená značkou „MIN 0,3 L“.

Veko zatvorte jemným zatlačením. Keď je počuť cvaknutie, znamená to, že je úplne a bezpečne zatvorené.

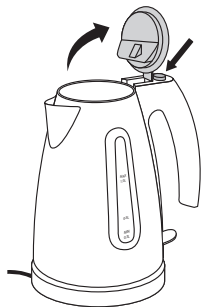

Pokiaľ kanvicu nadmerne naplníte, vriaca voda môže z kanvice vytekať a spôsobovať usádzanie vodného kameňa.

Zapnutie

1. Kanvicu položte na stojan. Napájací kábel zapojte do elektrickej zásuvky.

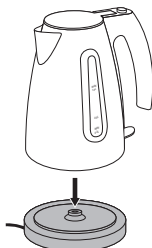
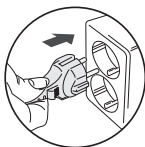

SK

2. Tryk **Strømkontakt** nedad, indtil det siger klik. Indikatoren begynder at lyse, hvilket viser at kedlen er ved at varme vandet op.

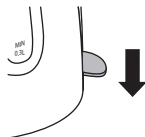

- Počas varenia vody nikdy neotvárajte veko. Para vychádzajúca z kanvice je veľmi horúca.
- Ak sa v kanvici nachádza nedostatočné množstvo vody, aktivuje sa bezpečnostný vypínač. Ak dôjde k vypnutiu, kanvicu vyberte zo stojana. Pred dolievaním studenej vody kanvicu nechajte vychladnúť po dobu desiatich minút. Kanvicu umiestnite na stojan a vodu znovu prevarte.

Po zovretí vody

Kanvica sa automaticky vypne.



- Vypínač neblokujte a veko dôkladne zatvorte. Pokiaľ je vypínač zablokovaný alebo pokiaľ je veko otvorené, kanvica sa nevypne.
- Po odobratí kanvice sa na povrchu stojana môže nachádzať voda. Ide o kondenzáciu pary z kanvice, ktorá spôsobuje automatické vypnutie kanvice po zovretí vody. Ide o štandardný príznak a nejde o dôvod na znepokojenie.

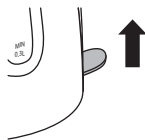

Čistenie kanvice

Vonkajšok kanvice čistite pomocou mäkkej navlhčenej tkaniny. Nepoužívajte abrazívne čistiace prostriedky ani drsnú hubku, ktoré môžu poškodiť povrchovú úpravu kanvice.

Kanvicu ani stojan nikdy neponárajte do vody a elektrické kontakty vždy udržiavajte v suchu. Pred čistením vždy odpojte napájaciu šnúru stojana z elektrickej siete.

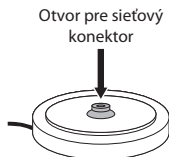

SK



Do otvoru sieťového konektora nezasúvajte žiadne cudzie predmety a zabráňte vniknutiu vody doň.

Odstraňovanie vodného kameňa z kanvice

V závislosti na tvrdosti vody vo vašej oblasti sa na výhrevnom prvku a vo vnútri kanvice môže usádzať vodný kameň. Toto bežné usádzanie nie je škodlivé pre vaše zdravie, avšak nadmerné množstvo vodného kameňa môže nepriaznivo ovplyvniť činnosť kanvice.

Pokiaľ chcete vodný kameň odstrániť, naplňte kanvicu destilovanou vodou do troch štvrtín maximálnej hladiny plnenia a vodu priveďte do varu. Po vypnutí kanvice pridajte roztok na odstraňovanie vodného kameňa; dodržiavajte pokyny výrobcu. Nikdy sa nepokúšajte vodný kameň z kanvice odstrániť otlkaním alebo zoškrabovaním pomocou ostrého predmetu.



Čistenie vyberateľného filtra na kameň



Uistite sa, že kanvica je v pohode, pred vybratím filtra.

Aby sa zabránilo vniknutiu čásí vodného kameňa do nápoja, kanvica je vybavená filtrom na kameň. Tento filter môžete vybrať a vyčistiť ho.

Ak chcete filter odstrániť, otvorte veko. Filter uchopíte za okraj a jemne ale pevne zatlačíte dolu.

Ak chcete filter vložiť, otvorte veko. Filter vložte do výtokového otvoru tak, aby spodné vidlice spočívali na výstupku spodného otvoru výtoku. Tryk filteret mod hældetuden. Herefter klikkes det på plads.

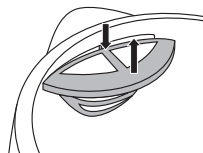

SK

Technické parametre

Model	L10KBS13E
Napájanie zo siete	230V~50Hz
Spotreba energie	1920W

Funkcie a technické parametre podliehajú zmene bez predbežného oznámenia.

**GB**

This symbol on the product or in the instructions means that your electrical and electronic equipment should be disposed at the end of its life separately from your household waste. There are separate collection systems for recycling in the EU.

For more information, please contact the local authority or your retailer where you purchased the product.

NO

Dette symbolet på produktet eller i instruksjonene betyr at det elektriske og elektroniske utstyret ikke skal kastes sammen med husholdningsavfallet ved endt levetid.

I EU-landene finnes det separate innsamlingsystemer til resirkulering.

Kontakt lokale myndigheter eller forhandleren du kjøpte produktet av for ytterligere informasjon.

SE

Den här symbolen på produkten eller i instruktionerna betyder att den elektriska och elektroniska utrustningen ska slängas separat från annat hushållsavfall när den inte fungerar längre.

Inom EU finns separata återvinningssystem för avfall. Kontakta lokala myndigheter eller din återförsäljare för mer information.

FI

Tämä tuotteen tai ohjeisiin merkitty symboli tarkoittaa, että sähkölaitteet ja elektroniikka on hävitettävä käyttöikänsä päättyessä erillään kotitalousjätteestä. EU:ssa on kierrätystä varten erilliset keruujärjestelmät. Jos haluat lisätietoja, ota yhteys paikallisiin viranomaisiin tai tuotteen myyneeseen liikkeeseen.

DK

Dette symbol på produktet eller i vejledningen betyder, at det udtjente elektriske eller elektroniske udstyr ikke må bortkaffes sammen med husholdningsaffald.

I EU-lande findes der separate indsamlingsystemer til genbrug.

Kontakt de lokale myndigheder eller forhandleren for at få yderligere information.

CZ

Tato značka na přístroji nebo v instrukcích pro použití znamená, že se přístroj nesmí po skončení životnosti likvidovat s domovním odpadem. V EU jsou speciální sběrné střediska pro recyklaci.

Pro více informací kontaktujte místní správu nebo obchodníka, u kterého jste přístroj zakoupili.

SK

Tento symbol na zariadení alebo v návode znamená, že vaše elektrické a elektronické zariadenia nesmú byť po uplynutí ich životnosti likvidované spolu s domácim odpadom. V EÚ existujú systémy oddeleného zberu na recykláciu.

Ďalšie informácie vám poskytnú miestne úrady alebo predajca, u ktorého ste zariadenie zakúpili.

DSG Retail Ltd. (co. no. 504877)
Maylands Avenue, Hemel Hempstead, Herts., HP2 7TG, UK

IB-L10KBS13E-130828V1